



## **Die ganze Sicherheit in einem Gehäuse**

**IQ8Quad: Hier stecken vier Funktionen unter einer Decke**

## Sicherheit ist das Resultat von Effektivität und Innovation

Auch beim Brandschutz. Denn gerade hier ist Sicherheit maßgeblich von moderner Technik abhängig. Das reibungslose Zusammenspiel zwischen Zentrale, Netzwerk und Systemkomponenten hat eine schnellstmögliche und intelligente Detektion zur Aufgabe. Hier ermöglicht neue Technik stetige Verbesserungen.

Auf dem Bewährten aufbauen, es Stück für Stück optimieren und dabei Synergien aus anderen Komponenten zusammenfügen, das war unser Ziel bei der Entwicklung der neuen Generation von automatischen Brandmeldern.

Das Resultat: **IQ8Quad**, Zentralpunkt des Brandmeldesystems, der auf engstem Raum gleich mehrere Funktionen des Brandschutzes vereint und in puncto Sicherheit sowie Effektivität neue Maßstäbe setzt.



Altenheim/  
Krankenhaus

Etwa in Altenheimen. **IQ8Quad** detektiert und alarmiert in einem Gerät. Deshalb befindet sich mit ihm ab sofort die Sprachalarmierung unmittelbar in den Zimmern der Bewohner. So kann z. B. eine Evakuierungsdurchsage gut verständlich und in direkter Nähe der Betroffenen erfolgen. Darüber hinaus zeigt sich **IQ8Quad** unempfindlich gegen mögliche Täuschungsgrößen, wie z. B. Wasserdampf. Mehr Funktionen auf weniger Raum für mehr Sicherheit.

Hotel



Fahrzeugfertigung



Großküche



Hochregallager



## IQ8Quad – vier Aufgaben des Brandschutzes, ein Gehäuse



Flacheres Design, Kosten sparende Funktionsweise, wegweisende Technik. Kurz: mehr Sicherheit für weniger Geld. Mit unserem **IQ8Quad** bricht ein neues Zeitalter der Sicherheitstechnik an, denn wo bislang für Melder, Warntonger und Blitzleuchte bis

zu drei Gehäuse notwendig waren, sorgt heute der intelligente **IQ8Quad-Melder** für Sicherheit in nur einem Gehäuse.



Detektion



Blitz



Warnton



Sprachausgabe

### Vier Funktionen, ein Gehäuse:

- **IQ8Quad** detektiert (thermisch, optisch, kombiniert und kombiniert mit Gassensorik)
- **IQ8Quad** alarmiert optisch mit integrierter Blitzleuchte
- **IQ8Quad** alarmiert akustisch mit dem EN 54 Warnton nach DIN 33404, Teil 3
- **IQ8Quad** alarmiert akustisch per Sprachausgabe

## Eine perfekte Kombination: IQ8Quad mit IQ8Control – detektiert, blitzt, tönt und spricht



### Detektion: der Melder im Melder



Die Ausführungen des **IQ8Quad** sind an unterschiedlichste Umgebungsbedingungen angepasst. Je nach Anforderung detektiert der **IQ8Quad** daher mit anderen Kriterien. Egal für welchen Anwendungsbereich, im **IQ8Quad** steckt immer der richtige Detektor.

- O – der optische Melder zur sicheren Früherkennung von Bränden
- T – der Thermomelder für die Detektion von Bränden mit schnellen und langsamen Temperaturanstiegen
- OT<sup>blue</sup> – frühestmögliche Detektion feinsten Partikel durch optische Messung nach dem „Blue-Prinzip“. Ersetzt den Ionisationsmelder
- O<sup>2</sup>T – der falschalmsichere optisch-thermische Melder für schwierige Umgebungsbedingungen zur Detektion von hellem und dunklem Rauch
- OTG – der optisch-thermische Melder mit integriertem Gas-sensor zur Detektion von Kohlenmonoxid

### Blitz: IQ8Quad blitzgescheit



Äußerst dezent im Ruhezustand, unübersehbar im Gefahrenfall. Die mittels Lichtleiteller integrierte 360°-Blitzleuchte spart nicht nur die herkömmliche separate Blitzleuchte, sie ist zudem entscheidend kleiner. So fügt sie sich harmonisch in die zu überwachende Umgebung ein und sorgt für geringere Installationszeiten sowie für Einsparungen auf der Materialseite.

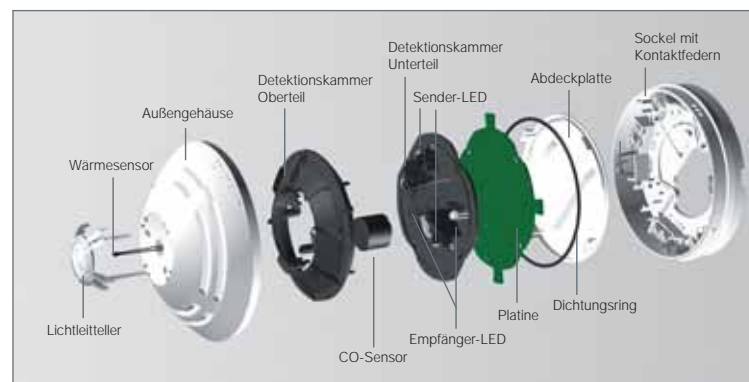



### Warnton: der Melder, auf den man hört



**IQ8Quad** macht jede Menge Druck, denn bei **IQ8Quad** ist die akustische Alarmierung inbegriffen.

Mit bis zu 92 dB(A) @ 1 m erfüllt **IQ8Quad** alle Anforderungen an höchste Sicherheitsstandards und beherrscht darüber hinaus den geforderten Warnton nach EN 54. Die zusätzliche Installation eines separaten Warntongebers wird mit **IQ8Quad** überflüssig. Das hört sich gut an.

### Sprachausgabe: ansprechend sicher



Sicherheit auf neuestem Stand, denn mit **IQ8Quad** beginnt mit der Alarmierung zugleich die Evakuierung. Dazu gibt er vier vorprogrammierte Sprachdurchsagen aus (inklusive einer Testdurchsage), die

helfen, im Ernstfall wichtige Sekunden zu gewinnen und Panik erst gar nicht aufkommen zu lassen.

Welche Durchsagen dies sind, hängt ganz von den örtlichen Gegebenheiten ab. Aus einer Datenbank mit vorprogrammierten Texten wählt der Kunde einfach jene aus, die für sein Objekt die höchstmögliche Sicherheit bieten. Auf diese Weise sind auch mehrsprachige Durchsagen möglich. Individuelle Sicherheit verspricht in Zukunft zusätzlich die mögliche freie Programmierung der Texte.

### Mehr Funktion auf weniger Raum

Das perfekt angeordnete Ensemble aller Komponenten ergibt ein elegantes, flaches Gehäuse, das sich unauffällig in jede Architektur einfügt. Seine vergrößerte Detektionskammer ermöglicht gleichzeitig die Integration der neuesten Sensortechnologie.

## IQ8Quad – mehr Technologien, mehr Sicherheit

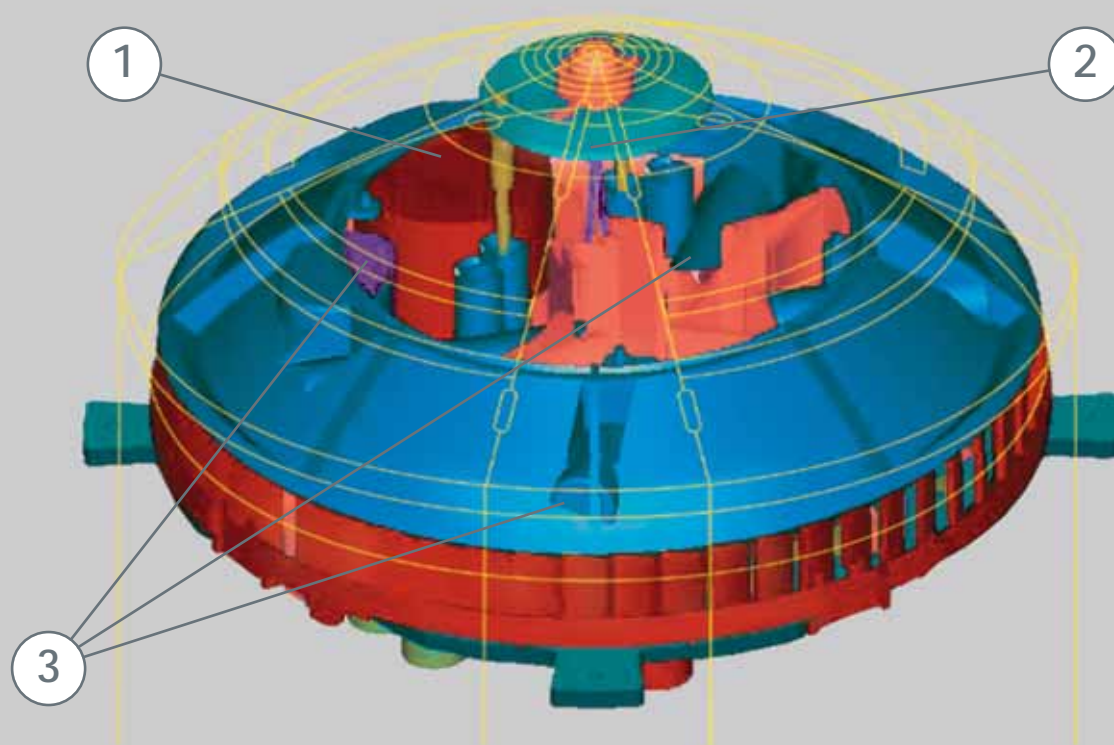

IQ8Quad detektiert, blitzt, tönt und spricht mit vier multifunktionalen Detektionsprinzipien. Das bedeutet höchste Sicherheit bei allen Umgebungsbedingungen.

- ① Gassensor
- ② Wärmesensor
- ③ Optische Sensoren



### IQ8Quad, optischer Rauchmelder

Der optische IQ8Quad-Rauchmelder eignet sich vor allem zur sicheren Früherkennung von Bränden. Wie jeder IQ8Quad-Melder besitzt auch er einen integrierten Trenner und besticht durch seinen äußerst geringen Ruhestromverbrauch. (VdS-Anerkennung G 204060)

### IQ8Quad-Thermomelder

Der Thermomelder detektiert zuverlässig langsame und schnelle Temperaturanstiege mit nur einem Sensor. Er arbeitet nach dem Maximal- oder Differenzialprinzip und empfiehlt sich vornehmlich für Bereiche, in denen beim täglichen Betriebsablauf Rauch und ähnliche Aerosole auftreten können. (VdS-Anerkennung G 204058 und G 204059)



#### **IQ8Quad-Multisensormelder OT<sup>blue</sup>**

Der IQ8Quad OT<sup>blue</sup> ist der optisch-thermische Melder zur sicheren Früherkennung von hochenergetischen Bränden. Er arbeitet nach dem „Blue-Prinzip“ und verfügt über ein weitaus schnelleres Ansprechverhalten als handelsübliche optische Rauchmelder. Der IQ8Quad OT<sup>blue</sup> ersetzt den klassischen Ionisationsrauchmelder und bietet hohe Empfindlichkeit bei der zuverlässigen Erkennung von kleinsten Brandpartikeln. (VdS-Anerkennung G 205071)

#### **IQ8Quad-Multisensormelder O<sup>2</sup>T**

IQ8Quad O<sup>2</sup>T mit der Kombination aus optischer und thermischer Sensorik ist der falschalmsichere Spezialist für schwierige Umgebungsbedingungen. O<sup>2</sup>T analysiert mit innovativer Zwei-Winkel-Technik und „tastet“ seine Umwelt ab. Auf diese Weise unterscheidet er Täuschungskenngrößen von echten Bränden und ist extrem falschalmsicher. Gegen Wasserdampf beispielsweise zeigt er sich 8–10 Mal unempfindlicher als andere Melder. (VdS-Anerkennung G 204061)



#### **IQ8Quad-Multisensormelder OTG**

Bei nahezu allen Bränden tritt bereits während der Entstehungsphase das unsichtbare und geruchslose Kohlenmonoxid auf. Rauchvergiftungen sind bei Brandopfern daher weitaus häufiger zu beklagen als andere Verletzungen. Der optisch-thermische IQ8Quad-Gasmelder garantiert präventive Brandfrüherkennung inklusive der Detektion von Kohlenmonoxid durch einen integrierten CO-Sensor. Indem er frühzeitig Brandgase erkennt, alarmiert er, noch bevor ein Brand sichtbar wird. Die Folge: deutlich weniger Rauchvergiftungen im Schadensfall.

## IQ8Quad – installations- und investitionssicher

Die ganze Sicherheit in einem Gehäuse. Das bringt auch für Architekten, Planer und Errichter eine ganze Reihe von Vorteilen. Nie war ein Brandmelder effektiver und wirtschaftlicher. Das zeigt sich nicht nur über die gesamte Lebensdauer einer Gefahrenmeldeanlage, sondern auch im täglichen Umgang bei Installation, Pflege und Wartung.

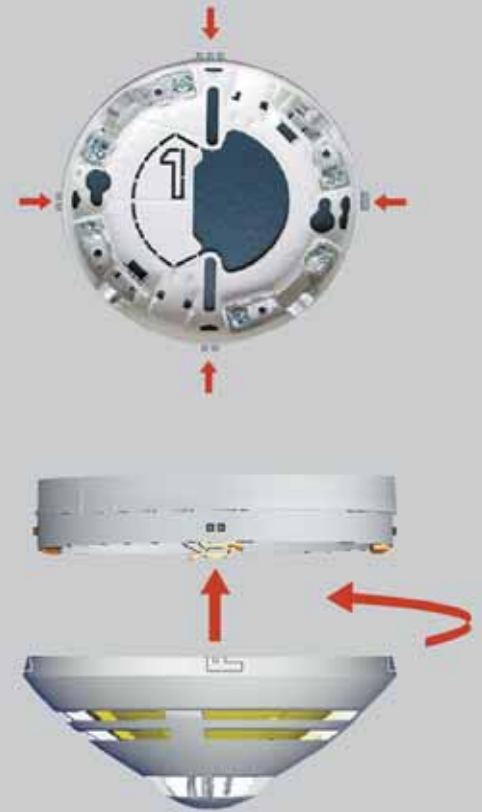

### Bequeme Montage

Trotz des flachen Gehäuses besitzt **IQ8Quad** einen geräumigen Montagesockel. Das bedeutet mehr Raum für Verkabelung und einfaches Durchschleifen von nicht genutzten Adern direkt im Sockel.

### Das Plus an Sicherheit während der Installation

Egal welche Meldervariante Sie installieren, der Sockel bleibt immer der gleiche. Der Austausch eines Melders erfolgt bequem und komfortabel. Die Ringleitung wird beim Herausdrehen des **IQ8Quad** nicht unterbrochen, die Brandmeldeanlage – und mit ihr alle Systemkomponenten – bleiben aktiv.

### Kostensenkung durch geringere Installationszeit

**IQ8Quad** ist Melder, Warntongebner und Blitzleuchte in einem Gehäuse. Was früher durch die Installation von bis zu drei Komponenten viel Zeit raubte, wird heute mit nur einem Gerät montiert: dem **IQ8Quad**. Dabei erweist er sich als äußerst flexibel. Bei Auf- oder Umrüstung des Systems lässt sich

beispielsweise ein Melder durch einfaches Herausdrehen aus dem Montagesockel durch einen Melder mit Signalgeber ersetzen. Der Aufwand bei älteren Systemen ist nur wenig höher: Da die Montagebohrungen der Meldersockel in den Abmessungen kompatibel zu den Meldersockeln der Serie 9200 sind, lässt sich die Technik im Handumdrehen ohne großen Aufwand gegen die **IQ8Quad** Technologie tauschen. **IQ8Quad** erweist sich also auch als abwärtskompatibel.

### tools 8000: Programmierung, Instandhaltung und Wartung

**IQ8Quad** ist die Meldergeneration für die Zentralenreihen 8000 und **IQ8Control**. Mit den tools 8000 lesen Sie die Meldertopologie vor Ort einmalig ein. Die eigentliche Programmierung und Diagnose des Systems erfolgt dann - falls gewünscht - auch von zu Hause.



# IQ8Quad – der Melder für den esserbus®

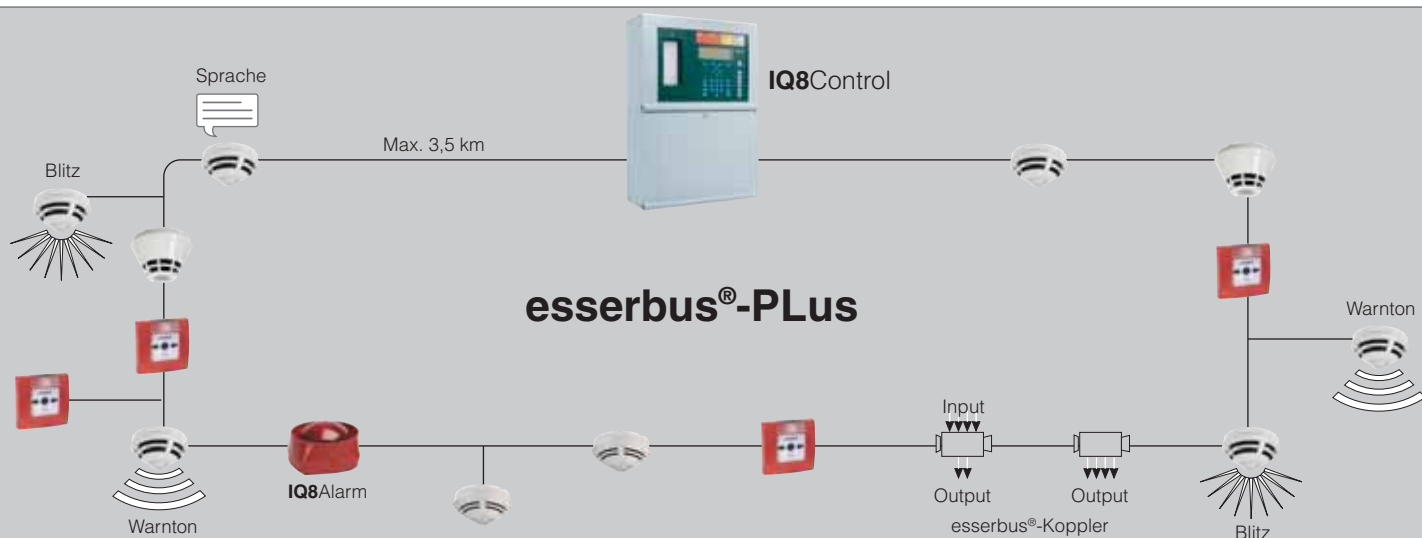

Der esserbus®-PLUS: die derzeit sicherste und ökonomischste Form der Alarmierung. Das Prinzip ist einfach: Alle Systemkomponenten sitzen nicht wie häufig auf verschiedenen Stichleitungen, sondern ausschließlich voll adressierbar auf dem Ringbus. Der speist die Alarmgeber kurzschluss- und unterbrechungstolerant direkt aus der zweidrigen Analogringleitung.

Dadurch entfallen zahlreiche Leitungen, Koppler und Netzteile, die Installation erfolgt so wenig aufwendig wie noch nie.

- Bis zu 127 Teilnehmer auf dem Ringbus
- IQ8Quad und Melder der Serie 9200 auf einer Melderleitung (Abwärtskompatibilität)
- Verminderter Installationsaufwand



Der esserbus® ermöglicht den Einsatz äußerst vieler verschiedener Komponenten – vom bewährten Handmelder bis hin zur Anbindung einer baurechtlich geforderten Feststallanlage. Während Melder und Sondermelder in der Regel auf dem Bus sitzen, werden Steuerungen und zusätzliche Eingänge mit dem esserbus®-Kopplerkonzept verdrahtungssparend genau dort installiert, wo sie benötigt werden. Das garantiert eine wirtschaftliche und einfache Wartung und sorgt für die Anpassungsfähigkeit des Systems an individuelle örtliche Gegebenheiten.

\* Auch als Komponente für IQ8Wireless einsetzbar.

## IQ8Quad – guter Anschluss an die Zentralen 8000 und IQ8Control

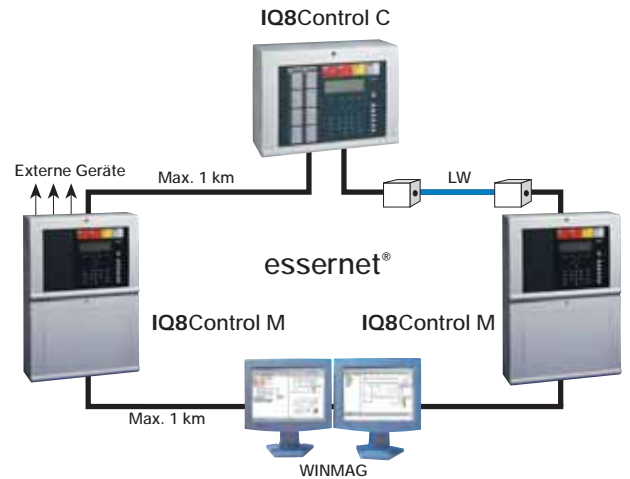

Das essernet® – das wirtschaftliche Sicherheitsnetzwerk für große Objekte und komplexe Anforderungen

Alle Brandmelderzentralen der Reihe 8000 sowie die neue IQ8Control (letztere ist notwendig für die Ausschöpfung aller IQ8Quad-Funktionen wie Detektion, optische und akustische Alarmierung sowie die Alarmierung über Sprache) koordinieren sämtliche Aktivitäten jedes einzelnen Teilnehmers auf dem

Ringbus. Sie stehen für ein Höchstmaß an Flexibilität und Betriebssicherheit. Ihr modularer Aufbau schafft Investitionssicherheit und Wirtschaftlichkeit von der Stand-alone-Lösung bis hin zum vernetzten System.

## Offline programmieren – auch von zu Hause

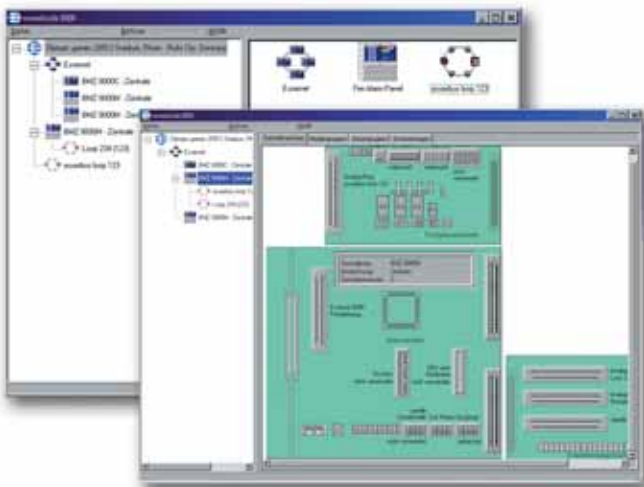

tools 8000 macht unabhängig von Ort und Zeit. Nach erfolgter Topologie-Erkennung kann die Programmierung und Konfigurierung des Rings auch bequem zu Hause vorgenommen werden. Lediglich das Überspielen der Daten in das Brandmeldesystem erfolgt anschließend einfach per USB vor Ort. Darüber hinaus übernimmt tools 8000 vielfältige Aufgaben über den gesamten Lebenszyklus der Brandmeldeanlage und deckt dabei alle Phasen von der Inbetriebnahme bis zur regelmäßigen Instandhaltung ab.

## IQ8Quad – nicht nur auf den Inhalt kommt es an

Intelligenter Brandschutz beinhaltet heute auch harmonisches Design. Denn die Form bedingt die optimale Funktionsweise und entscheidet maßgeblich über die Akzeptanz bei den Gebäude-  
nutzern. Die Anforderung an modernes Brandschutzdesign:  
dezent, zukunftsweisend und gleichzeitig zeitlos, denn in der  
Regel überwachen die Komponenten mehrere Jahre lang. Ein  
Melder, der lediglich designerischen Modetrends folgt, würde  
bereits morgen in den Augen vieler als Störfaktor erscheinen.  
**IQ8Quad** indes ist das Ergebnis jahrelanger Entwicklung, sein  
Design ausgelegt auf Multifunktionalität und langfristige Gültigkeit.

Dabei lehnt sich das **IQ8Quad**-Design bewusst an die jüngsten  
Trends der Haustechnik an. Hier wachsen Haustechnik und  
Brandschutz nun sichtbar zu einem harmonischen Ambiente  
zusammen.



- Flaches Gehäuse, das sich harmonisch in jede Architektur einfügt
- Hochwertige, umweltverträgliche Materialien
- Mehr Funktionen auf weniger Raum
- Vergrößerte Detektionskammer zur Integration der neuesten Sensortechnologie



Modell mit Warnton/Sprachausgabe



Bereitschaft

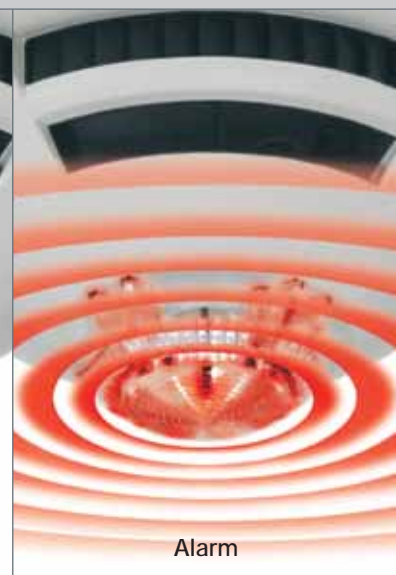

Alarm

---

Ihr Fachbetrieb:

**SECTEC AG**  
Engelbergstrasse 44a  
6370 Stans  
041 618 36 36  
info@sectec.ch  
www.sectec.ch

---

**Novar GmbH a Honeywell Company**

Dieselstraße 2  
41469 Neuss  
Tel.: +49 2137 17-0 (Verwaltung)  
Tel.: +49 2137 17-600 (Kundenbetreuungszentrum)  
Fax: +49 2137 17-286  
Internet: [www.esser-systems.de](http://www.esser-systems.de)  
E-Mail: [info@esser-systems.de](mailto:info@esser-systems.de)

**Honeywell Life Safety Austria GmbH**

Lemböckgasse 49  
1230 Wien, Österreich  
Tel.: +43 1 600 6030  
Fax: +43 1 600 6030-900  
Internet: [www.hls-austria.at](http://www.hls-austria.at)  
E-Mail: [hls-austria@honeywell.com](mailto:hls-austria@honeywell.com)

Art.-Nr. 797899  
April 2009  
Technische Änderungen vorbehalten  
© 2009 Honeywell International Inc.

**ESSER**  
by Honeywell